

CareMat

mit austauschbarem Kabel

Die druckempfindliche Bettvorlage für demente und sturzgefährdete Personen

Originalbetriebsanleitung

1 Sicherheitshinweise

Vor Inbetriebnahme und Gebrauch der CareMat muss diese Anleitung komplett gelesen werden. Sie ist zur späteren Wiederverwendung aufzubewahren. Bei Produkt-, Sach- oder Personenschäden, die durch Nichtbeachten dieser Anleitung verursacht werden, erlischt der Garantieanspruch.



Hinweise für das Pflegefachpersonal

- Die CareMat dient lediglich zur Unterstützung des Pflegefachpersonals, ersetzt dieses jedoch nicht.
- Vor jedem Einsatz ist die CareMat auf seine Funktionstüchtigkeit zu überprüfen.

Hinweise für den Installateur

- Die elektrische Montage und Inbetriebnahme des Produkts darf nur von einer Fachkraft ausgeführt werden.
- Das Produkt darf nicht an Netzspannung angeschlossen werden (siehe «Elektrische Anschlussvarianten»).

2 Produktbeschreibung

2.1 Anwendungsbereiche und Funktion

Die CareMat wurde vorwiegend für den Einsatz in Alten- und Pflegeheimen, Krankenhäusern und Psychiatrien, sowie für betreutes Wohnen konzipiert. Die dort notwendige Pflege und Beaufsichtigung von dementen und sturzgefährdeten Bewohnern stellt für das Betreuungspersonal einen erhöhten Pflegeaufwand dar. Die CareMat ist die ideale Unterstützung: Sturzrisiken sowie Gefahren, die sich durch Weglaufen oder Orientierungslosigkeit ergeben, können erheblich verringert werden.

Die CareMat wird als druckempfindlicher Sensor direkt vor das Pflege- bzw. Krankenbett gelegt und mit der hausinternen Rufanlage verbunden. Sobald die Person das Bett verlässt und auf die CareMat tritt, schaltet diese und löst einen Alarm über die Rufanlage aus.

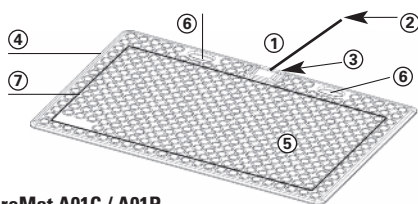

CareMat A01C / A01P
CareMat A11C / A11P
1100 x 700 mm

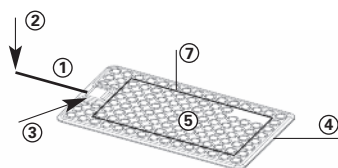

CareMat B01C / B01P
CareMat B11C / B11P
700 x 400 mm

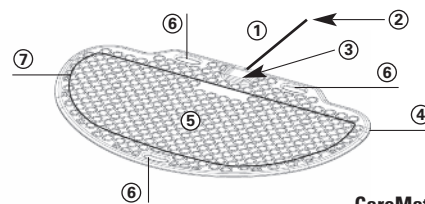

CareMat C01C / C01P
CareMat C11C / C11P
1100 x 700 mm,
halbrund

- ① Austauschbares Kabel zum Anschluss an die Rufanlage
- ② Offenes Kabelende
- ③ Gehäuse mit Klemmen- oder Universalplatine
- ④ Abgeschrägte, rollstuhlgängige Kanten

- ⑤ Rutschfeste Oberfläche mit Noppenstruktur
- ⑥ Tragegriffe
- ⑦ Schaltaktive Zone

3 Täglicher Betrieb

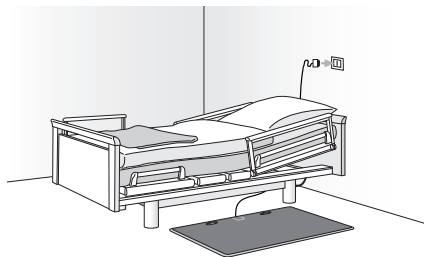

Die CareMat zentriert vor dem Bett positionieren, damit ein Umgehen der Matte unmöglich ist. Das Kabel unter dem Bett hindurchführen, um die Stolpergefahr zu vermeiden. Stecker in die richtige Steckvorrichtung einstecken.

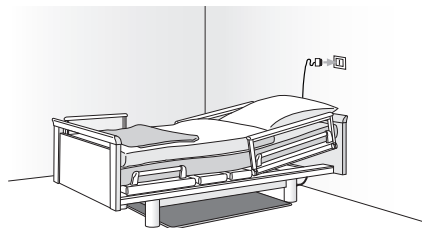

Wird die CareMat nicht benötigt, kann sie unter das Bett geschoben werden, ohne dass die Kabelverbindung zur Rufanlage gelöst werden muss.

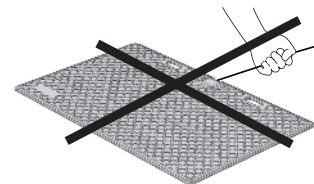

Bevor das Bett verschoben wird, CareMat entfernen. Somit werden Beschädigungen an der Matte bzw. am Kabel und Stecker vermieden.

4 Reinigung und Desinfektion

- Vor jeder Reinigung die Verbindung zur Rufanlage trennen.
- Die CareMat kann mit handelsüblichen Desinfektions- und Reinigungsmitteln mit max. 70 Vol% Alkohol gereinigt werden. Keine ätzenden Mittel verwenden.
- Die CareMat ist weder autoklavierbar, noch dampfdesinfizierbar.

5 Transport und Lagerung

- Beim Transport und Lagerung starkes Durchbiegen der CareMat vermeiden.
- Die CareMat trocken, sauber und flach lagern.
- Keine schweren Lasten auf der CareMat lagern und nicht mehr als 20 verpackte Matten aufeinander stapeln.

6 Elektrische Anschlussvarianten – mit Klemmenplatine

Die CareMat xx1C (C = Cable) enthält eine Klemmenplatine im Gehäuse.

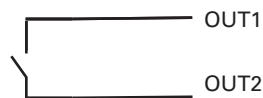
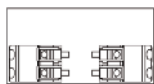

Der passende Stecker zum Anschluss an die Rufanlage und dessen Anschlussbelegung sind beim jeweiligen Systemhersteller zu beziehen.

7 Elektrische Anschlussvarianten – mit Universalplatine

Die CareMat xx1P (P = Platine) enthält eine Universalplatine im Gehäuse.

Die Universalplatine kann durch das Verändern der Schalterpositionen an Ihre Bedürfnisse angepasst werden. Das Kabel an der Universalplatine muss nicht entfernt werden. Die Anschlüsse sind verpolungs-sicher.

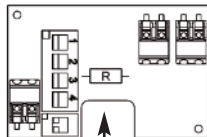

Widerstand R variabel

Die Universalplatine verfügt über zwei Anschlussbuchsen für handelsübliche bedrahtete Widerstände. In diese kann ein rufanlagenspezifischer Widerstand zur Leitungsüberwachung eingesetzt werden. Der Anschlussdraht sollte einen Durchmesser zwischen 0.38 und 0.56 mm aufweisen. Der Buchsenabstand beträgt 14 mm.

NC-Kontakt

Die an der Universalplatine wählbare Option NC-Kontakt (NC = normally closed) ist eine Transistorschaltung, welche nach dem Ruhestromprinzip funktioniert. Ist die CareMat nicht betätigt, fließt durch die extern angelegte Spannung ein Ruhestrom durch den NC-Kontakt. Betätigt der Be-

wohner / Patient die CareMat durch sein Betreten, wird dieser NC-Kontakt geöffnet. Dies kann von einer nach dem Ruhestromprinzip arbeitenden Rufanlage, welche den Stromfluss überwacht, detektiert werden.

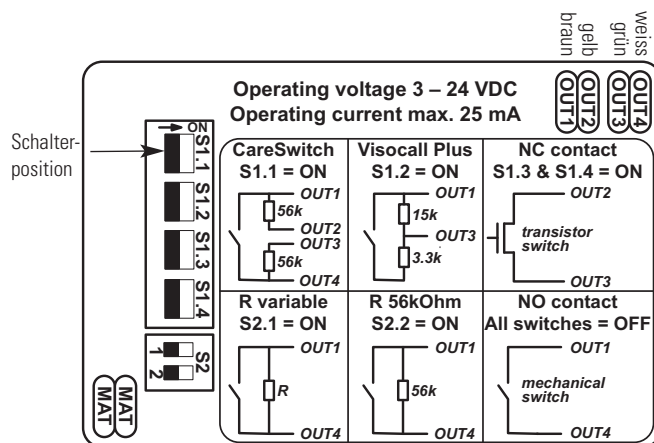

⚠ Nach der elektrischen Montage muss vom Installateur ein Funktionstest durchgeführt werden.

8 Wartung und Fehlersuche

Die CareMat ist wartungsfrei. Sollte das Kabel dennoch ausgerissen werden, kann es einfach ausgetauscht werden: Gehäusedeckel öffnen, Kabel ersetzen und anschliessen. Der Kabelbinder um das Anschlusskabel muss mit einer Kabelbinderzange angezogen werden, damit er nicht abrutscht. Deckel schliessen und Schrauben leicht anziehen.

Sollte die Funktion trotzdem nicht gewährleistet sein, sind folgende Schritte zu prüfen:

- Ist die Rufanlage in Betrieb und die CareMat korrekt angeschlossen?
- Ist der Stecker, die Steckverbindung oder das Kabel beschädigt?

Sind die erwähnten Punkte erfüllt, aber die Funktionen der CareMat ist trotzdem nicht gewährleistet, wenden Sie sich bitte an das Fachpersonal.

9 Entsorgung

Die CareMat kann im Hausmüll entsorgt werden.

10 Technische Daten

Artikel	CareMat Ax1C, Ax1P / Bx1C, Bx1P / Cx1C, Cx1P	Kabel	Länge 3 m, Durchmesser 5.2 ± 0.2 mm
Masse (LxBxH)	1100x700x9 mm / 700x400x9 mm / 1100x700x9 mm, Höhe bei Gehäuse 15 mm	Kabeltyp	4-polig, LiYYv 4 x 0.34 mm ²
Gewicht [kg]	8.2 kg / 3.2 kg / 6.5 kg	Signalausgang	Mechanischer Schliesserkontakt, Transistor Öffnerkontakt, Widerstandsbeschaltung
Material	Polyurethan (PU)	Elektrische Belastbarkeit	max. 25 mA bei 3 – 24 VDC
Farbe	Matte: Careyellow, Caregrey; Kabel: weiss	Schutzart	IP54 ohne Kabelende/Verbindungsstecker
Oberfläche	Noppenstruktur	Umgebungstemperatur	0 bis +55 °C
Personengewicht	mindestens 10 kg		
Chemische Beständigkeit	Wasser (Raumtemp.), Körperflüssigkeiten, handelsübliche. Desinfektionsmittel, max. 70 Vol% Alkohol		<i>Technische Änderungen vorbehalten</i>

10 EG-Konformitätserklärung

Hersteller:

Es wurden folgende Richtlinien eingehalten:
Produktvarianten:

Es wurden folgende Richtlinien eingehalten:
Produktvarianten:

Bircher Reglomat AG, Wiesengasse 20, CH-8222 Beringen

RoHS 2011/65/EU, GPS2001/95/EG
CareMat Ax1C, CareMat Bx1C, CareMat Cx1C, CareMat Mx1C

RoHS 2011/65/EU, EMC 2014/30/EU
CareMat Ax1P, CareMat Bx1P, CareMat Cx1P, CareMat Mx1P

11 Kontakt

Bircher Reglomat AG, Wiesengasse 20, CH-8222 Beringen, www.bircher-reglomat.com

CareMat

with replaceable cable

The pressure-sensitive bed mat for dementia patients and persons at risk of falling

Translation of the original instructions

1 Safety instructions

These instructions must be completely read through prior to the commissioning and use of the CareMat. They should be kept safely for future use. Warranty claims will be invalid in the event of any damage to the product, to goods or persons that is due to failure to observe these instructions.



Instructions for nursing staff

- The CareMat operates purely as a support for the nursing staff, but is not a substitute for them.
- The correct functionality of the CareMat is to be checked each time that it is used.

Notes for the installer

- The electrical installation work and commissioning of the product may only be carried out by a qualified technician
- The product must not be connected to mains voltage (see "Different Types of Electrical Connections").

2 Product description

2.2 Areas of application and function

The CareMat was primarily designed for use in retirement and nursing homes, hospitals and psychiatric wards as well as for sheltered residential accommodation. The necessary care and supervision of patients with dementia and of those who are at risk of falling represents a significant increase in care expenditure for care practitioners. The CareMat is the ideal support: Risks of falling and the dangers which arise from wandering or loss of orientation can be significantly reduced.

The CareMat, as a pressure-sensitive sensor, is installed directly in front of the carepatient's or sick person's bed and is connected to the internal call system. As soon as the person leaves the bed and steps onto the CareMat this switches on and sends out an alarm signal to the call system.

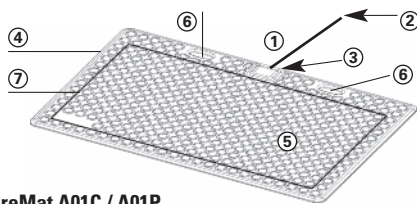

CareMat A01C / A01P
CareMat A11C / A11P
1100 x 700 mm

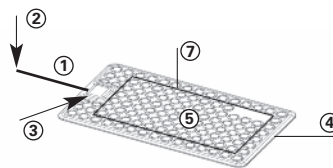

CareMat B01C / B01P
CareMat B11C / B11P
700 x 400 mm

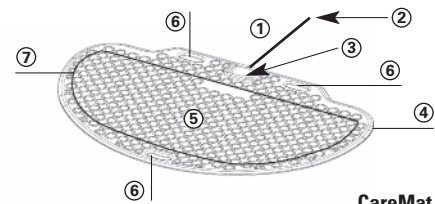

CareMat C01C / C01P
CareMat C11C / C11P
1100 x 700 mm,
semi-circular

- ① Replaceable cable for connecting to the call system
- ② Open cable end
- ③ Housing with terminals or universal circuit-board
- ④ Chamfered, wheelchair-accessible edges

- ⑤ Non-slip surface with stud texture design
- ⑥ Carrying handle
- ⑦ Active switching zone

3 Day to day operation

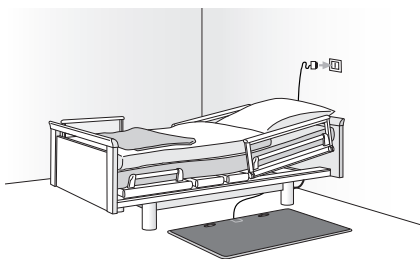

Position the CareMat centrally in front of the bed, that avoiding the mat is impossible. Route the cable under the bed in order to avoid the risk of tripping over it. Insert the plug into the correct plug socket device.

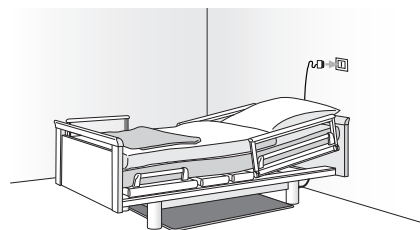

If the CareMat should not be needed, it can be pushed beneath the bed without the cable connection to the call system having to be disconnected.

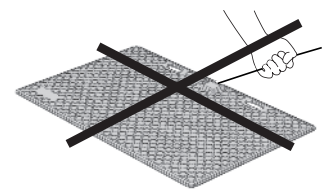

Remove CareMat before moving the bed. This will avoid any unnecessary damage to the mat or connecting cable.

4 Cleaning and disinfecting

- Disconnect the connection to the call system prior to any cleaning.
- CareMat can be cleaned using commercially available disinfecting and cleaning agents with max. 70 vol% alcohol. No corrosive agents should be used.
 - CareMat is neither autoclavable nor can it be disinfected using steam.

5 Transport and storage

- During transport and storage any significant bending of the CareMat should be avoided.
- Store the CareMat in a dry, clean and flat location.
- Do not place any heavy loads on the CareMat and do not stack more than 20 packed mats on top of each other.

6 Different electrical connections – with terminals circuit-board

The CareMat xx1C (C = cable) includes a terminal circuit-board in the housing.

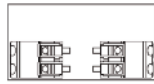

The correct plug for connecting to the alarm system and its terminal assignment are to be obtained from the relative system manufacturer.

7 Different electrical connections – with universal circuit-board

The CareMat xx1P (P = circuit-board) includes a universal circuit-board in the housing.

The universal circuit-board can be adapted to your needs by altering the switch positions. The wiring on the universal circuit-board must not be removed. The connections are protected against wrong polarity of input voltage.

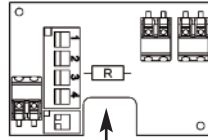

Variable resistance R

The universal circuit-board has two connector sockets for commercially-available wired resistors. A call resistor that is specifically for the call system for monitoring can be installed in this. The connecting wiring should have a diameter of between 0.38 and 0.56 mm. The socket spacing should be 14 mm.

NC contact

The NC (= normally closed) contact option that can be selected on the universal PCB is a transistor circuit that operates according to the quiescent current principle. If the CareMat is not actuated, a quiescent current flows through the NC contact as a result of the externally applied voltage. If the resident /

patient actuates the CareMat by stepping on it, this NC contact is opened. This can be detected by a nurse call system operating according to the quiescent current principle that monitors the current flow.

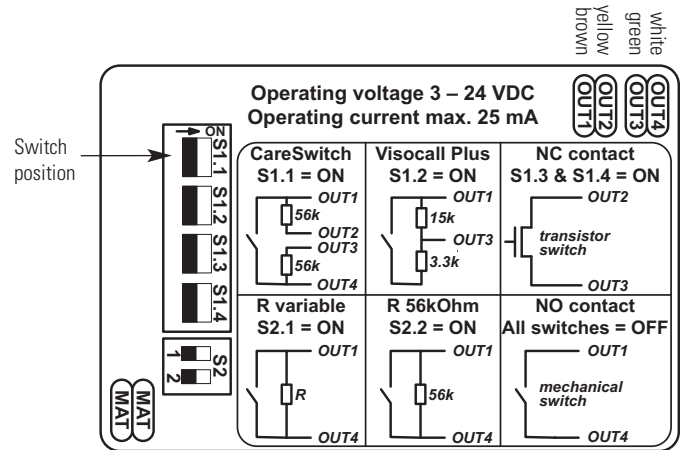

⚠ After the electrical installation, the installer must perform a functional test.

8 Maintenance and fault finding

The CareMat is maintenance-free. If the cable should however be pulled out. It can simply be replaced: open housing, replace and connect up cable. The cable ties around the connecting cable must be stripped using a cable tie tool to avoid any slipping. Close the cover and lightly tighten the screws. If despite this, the function is not being provided, the following checks should be made:

- Is the call system operating and is the CareMat correctly connected?
- Is the plug, the plug connection or the cable damaged?

If the points mentioned above have been checked out, but the functions of the CareMat are, despite this, still not being provided, you should consult a qualified expert.

9 Disposal

The CareMat can be disposed of in the household refuse.

10 Technical specifications

Article	CareMat Ax1C, Ax1P / Bx1C, Bx1P / Cx1C, Cx1P	Cable	Length 3 m, diameter 5.2 ± 0.2 mm
Dimensions (LxWxH)	1100x700x9 mm / 700x400x9 mm / 1100x700x9 mm, height with housing 15 mm	Type of cable	4 pole, LiYYv 4 x 0.34 mm ²
Weight [kg]	8.2 kg / 3.2 kg / 6.5 kg	Signal output	Mechanical NO contact, transistor NC contact, resistor wiring
Material	Polyurethane (PU)	Electrical load capacity	max. 25 mA at 3 – 24 VDC
Colour	Mat: Careyellow, Caregrey; Cable: white	Type of protection	IP54 without cable end / connecting plug
Surface	Stud texture design	Ambient temperature	0 up to +55 °C
Weight of persons	At least 10 kg		
Chemical resistance	Water (room temperature), body fluids, disinfectant, max. 70 vol% alcohol		<i>Subject to technical modifications</i>

10 EC-Declaration of Conformity

Manufacturer:	Bircher Reglomat AG, Wiesengasse 20, CH-8222 Beringen
Following directives have been observed:	RoHS 2011/65/EU, GPS2001/95/EG
Product variants:	CareMat Ax1C, CareMat Bx1C, CareMat Cx1C, CareMat Mx1C
Following directives have been observed:	RoHS 2011/65/EU, EMC 2014/30/EU
Product variants:	CareMat Ax1P, CareMat Bx1P, CareMat Cx1P, CareMat Mx1P

11 Contact

Bircher Reglomat AG, Wiesengasse 20, CH-8222 Beringen, www.bircher-reglomat.com

CareMat

avec câble interchangeable

Modèle de tapis sensible à la pression pour les personnes nécessitant une surveillance accrue et sujettes aux chutes

Traduction de la notice originale

1 Instructions de sécurité

Avant la mise en service et l'utilisation du CareMat, cette directive doit être lue en entier. Elle doit être conservée pour une utilisation extérieure. En cas de dommage aux produits, matériels ou personnes, provoqué par le non respect de cette directive, la garantie cesse d'être valable.



Notes pour le personnel infirmier

- Le CareMat sert d'aide au personnel infirmier, il ne le remplace pas.
- Avant toute mise en place, il est nécessaire de vérifier le bon fonctionnement du CareMat.

Instruction pour l'installateur

- Le montage électrique et la mise en service du produit ne doivent être réalisés que par un professionnel qualifié.
- Le produit ne doit pas être connectée à la tension du secteur (voir «Options de connexions électriques»).

2 Description du produit

2.2 Applications et fonctions

Les CareMat sont conçus principalement pour être installés dans des maisons de retraite, centres de soins, hôpitaux et centres psychiatriques, ainsi que dans des logements médicalisés. Lorsque la garde et la surveillance des résidents atteints de démence et pouvant chuter sont intensifiées, cela représente des exigences de maintenance accrues pour le personnel d'encadrement. Le CareMat est l'aide idéale: Les risques de chute et les dangers qui résultent d'une fugue ou d'une désorientation peuvent être considérablement réduits.

Le CareMat est un capteur sensible à la pression, placé directement en face du lit de repos ou médicalisé, et connecté au centre d'appel interne du bâtiment. Dès que la personne quitte le lit et pose le pied sur le CareMat, celui-ci s'allume et déclenche une alarme au centre d'appel.

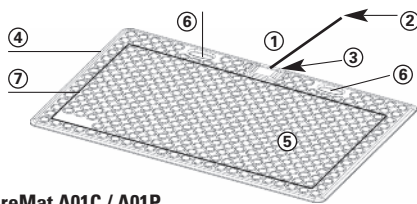

CareMat A01C / A01P
CareMat A11C / A11P
1100 x 700 mm

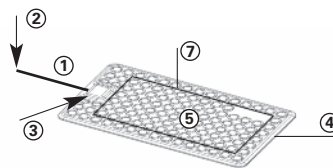

CareMat B01C / B01P
CareMat B11C / B11P
700 x 400 mm

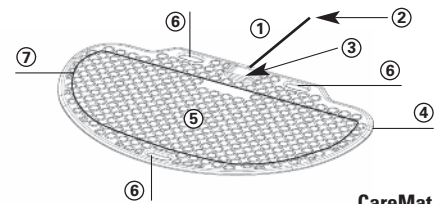

CareMat C01C / C01P
CareMat C11C / C11P
1100 x 700 mm,
demi-rond

- ① Câble interchangeable pour le raccordement au centre d'appel
- ② Fin de câble ouverte
- ③ Boîtier avec platine à brides ou universelle
- ④ Bords biseautés pour fauteuil roulant

- ⑤ La surface antidérapante avec structure à nodules
- ⑥ Poignée
- ⑦ Zone active

3 Usage quotidien

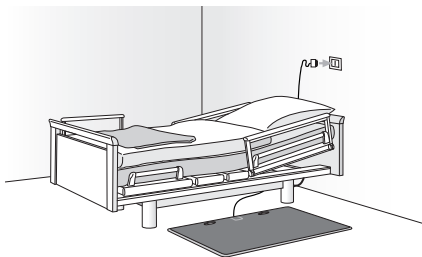

Centrer le CareMat face au lit, afin de rendre impossible le contournement du tapis. Tirer le câble sous le lit afin de réduire le risque de trébucher. Insérez la prise dans le bon sens.

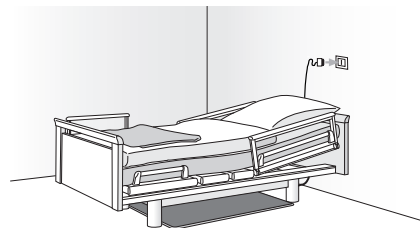

Lorsque le CareMat n'est pas nécessaire, il peut être glissé sous le lit, sans que le raccordement du câble au centre d'appel ne soit débranché.

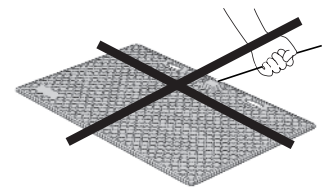

Avant de déplacer le lit, retirer le CareMat. Cela empêchera tout dommage au tapis, au câble ou à la prise.

4 Nettoyage et désinfection

- Déconnecter du centre d'appel avant tout nettoyage.
- Le CareMat peut être nettoyé avec des désinfectants et des produits de nettoyage avec max. 70% d'alcool disponibles dans le commerce. Ne pas utiliser un agent caustique.
- Le CareMat n'est ni autoclavable ni désinfectable par vapeur.

5 Transport et rangement

- Pendant le transport et le rangement, éviter une forte flexion du CareMat.
- Entreposer le CareMat sec, propre et à plat.
- Ne pas poser de charge lourde sur le CareMat et ne pas ranger plus de 20 tapis les uns sur les autres.

6 Option de raccordement électrique – avec platine à bride

Le CareMat xx1C (C = Câble) comprend une platine à bride dans son boîtier.

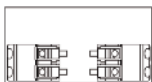

Le connecteur de raccordement pour le raccordement au centre d'appel et son brochage sont disponibles auprès des fabricants de systèmes respectifs.

7 Option de raccordement électrique – avec platine universelle

Le CareMat xx1P (P = Platine) comprend une platine universelle dans son boîtier.

La platine universelle peut être adaptée à vos besoins en modifiant la position de l'interrupteur. Le câble de la platine universelle ne doit pas être retiré. Les raccordements sont polarisés.

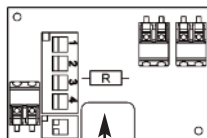

Variable R de la résistance

La platine universelle dispose de deux connecteurs pour les résistances intégrées disponibles dans le commerce. Dans lesquels une résistance adaptée aux centres d'appel peut être insérée pour la direction de circuit. Le fil conducteur doit avoir un diamètre compris entre 0.38 et 0.56 mm. L'espacement de prise est de 14 mm.

Contact NC

L'option contact NC (NC = normally closed / normalement fermé) librement sélectionnable sur la carte universelle correspond à un circuit à transistors qui fonctionne selon le principe du courant de repos. Lorsque CareMat n'est pas activée, un courant de repos passe par la tension externe appliquée à travers un

contact NC. Si le résident / le patient active CareMat en marchant dessus, ce contact NC s'ouvre. Cela peut être détecté par centrale d'appels des infirmières fonctionnant selon le principe du courant de repos et qui surveille le débit du courant.

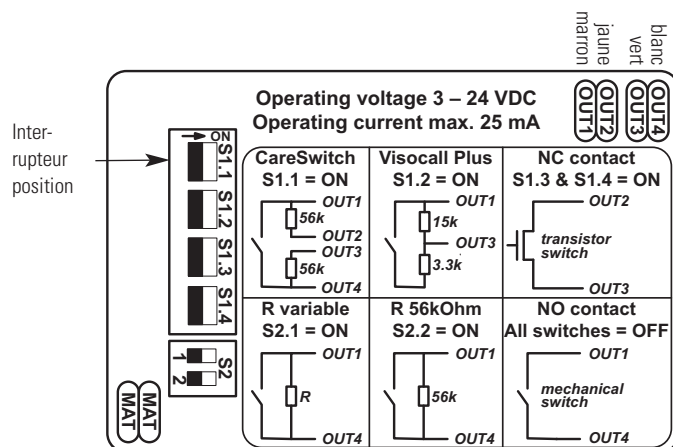

⚠ Après l'installation électrique, un test de fonctionnement doit être effectué par l'installateur

8 Entretien et dépannage

Le CareMat est sans maintenance. Si le câble est endommagé, il est facile de le remplacer: Ouvrir le couvercle, remplacer le câble et connecter. Le serre-câble autour du câble doit être serré avec une pince à câble, afin qu'il ne glisse pas. Refermer le couvercle et serrer les vis sans forcer.

Si le fonctionnement ne peut toujours pas être assuré, les étapes suivantes sont à examiner:

- Le centre d'appel est-il en service et le CareMat correctement raccordé?
- La prise, le connecteur ou le câble sont-ils endommagés?

Si tous les points nécessaires sont remplis, mais que le fonctionnement du CareMat n'est cependant toujours pas assuré, faire appel à un professionnel qualifié.

9 Gestion des déchets

Le CareMat peut être jeté avec les déchets domestiques.

10 Données techniques

Article	CareMat Ax1C, Ax1P / Bx1C, Bx1P / Cx1C, Cx1P	Câble	Longueur 3 m, diamètre 5.2 ± 0.2 mm ²
Dimensions (LxlxH)	1100x700x9 mm / 700x400x9 mm / 1100x700x9 mm, hauteur au niveau du boîtier 15 mm	Type de câble	4 broches, LiYvV 4 x 0.34 mm ²
Poids [kg]	8.2 kg / 3.2 kg / 6.5 kg	Sortie du signal	Contact de type sortie relais, contact NC (NF) à transistors, par circuit de résistance
Matériau	Polyuréthane (PU)	Charge électrique admissible	25 mA max. de 3 – 24 Vcc
Couleur	Tapis: Careyellow, Caregrey; câble: blanc	Type de protection	IP54 sans fin de câble / connecteur
Surface	Structure en relief antidérapante	Température ambiante	0 jusqu'à +55 °C
Poids de la personne	Minimum 10 kg		
Résistance chimique	Eau (temp. ambiante), fluides corporels, désinfectants usuels, max. 70 Vol% Alcool		<i>Sous réserve de modifications techniques</i>

10 Déclaration de conformité CE

Fabricant:	Bircher Reglomat AG, Wiesengasse 20, CH-8222 Beringen
Les directives suivantes ont été observées:	RoHS 2011/65/EU, GPS2001/95/EG
Variantes des produits:	CareMat Ax1C, CareMat Bx1C, CareMat Cx1C, CareMat Mx1C
Les directives suivantes ont été observées:	RoHS 2011/65/EU, EMC 2014/30/EU
Variantes des produits:	CareMat Ax1P, CareMat Bx1P, CareMat Cx1P, CareMat Mx1P

11 Contact

Bircher Reglomat AG, Wiesengasse 20, CH-8222 Beringen, www.bircher-reglomat.com

CareMat

con cable intercambiable

La alfombrilla sensible a la presión para personas con demencia o riesgo de caída

Traducción del manual de instrucción original

1 Indicaciones de seguridad

Antes de la puesta en servicio y del uso de la CareMat hay que leer íntegramente estas instrucciones. Debe conservarse para su reutilización posterior. Los daños en el producto, materiales o personales que sean resultado del incumplimiento de estas instrucciones excluyen las reclamaciones de garantía.



Observaciones para el personal sanitario/cuidador

- La CareMat solo sirve como respaldo para el personal sanitario o cuidador, pero no lo sustituye.
- Siempre antes de usar la CareMat, hay que comprobar su funcionamiento.

Indicaciones para el instalador

- El montaje eléctrico y la puesta en servicio del producto solo puede realizarlos un técnico especializado.
- El producto no se puede conectar con tensión de red (véase «Opciones de conexión eléctricas»).

2 Descripción del producto

2.2 Campos de aplicación y funciones

La CareMat fue diseñada, fundamentalmente, para su uso en residencias de ancianos, sanatorios, hospitales, hospitales psiquiátricos y domicilios de residencia asistida. Las tareas de cuidado y vigilancia de residentes con demencias y riesgos de caída suponen un gran esfuerzo para el personal cuidador. La CareMat es la ayuda perfecta: Reduce considerablemente los riesgos de daños por caídas y los peligros que se presentan cuando un paciente pierde la orientación o se escapa.

La CareMat es un sensor sensible a la presión que se coloca directamente delante de la camilla o cama y que se conecta con el sistema de aviso de las instalaciones. En cuanto el paciente abandona la cama y pisa sobre la CareMat, esta se activa y emite una alarma a través del sistema de aviso.

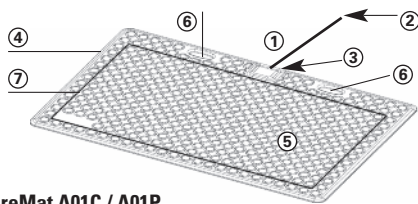

CareMat A01C / A01P
CareMat A11C / A11P
1100 x 700 mm

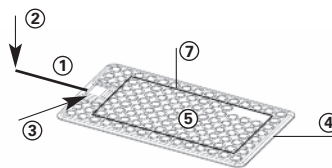

CareMat B01C / B01P
CareMat B11C / B11P
700 x 400 mm

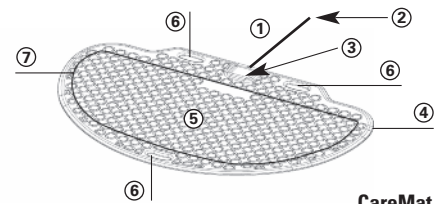

CareMat C01C / C01P
CareMat C11C / C11P
1100 x 700 mm,
semicircular

- ① Cable intercambiable para establecer conexión con el sistema de aviso
- ② Extremo del cable abierto
- ③ Carcasa con placa de bornes o universal
- ④ Bordes inclinados y adecuados para el uso de sillas de ruedas

- ⑤ Superficie antideslizante con "botones"
- ⑥ Asas de transporte
- ⑦ Zona activa

3 Servicio diario

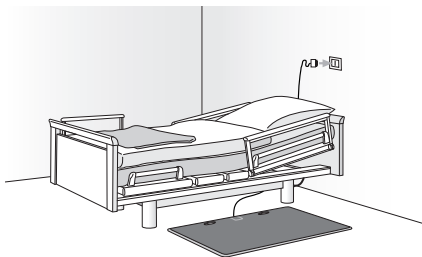

Ponga la CareMat centrada, delante de la cama, para que no sea posible bajar de la cama sin pisarla. Pase el cable por debajo de la cama, para evitar tropiezos. Enchufe el conector en la toma adecuada.

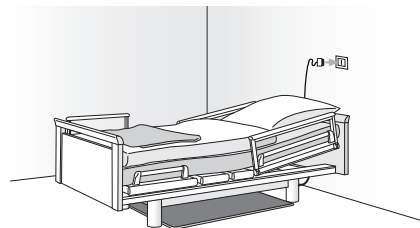

Si no es necesario usar la CareMat, basta con deslizarla debajo de la cama. No hace falta soltar la conexión del cable con el sistema de aviso.

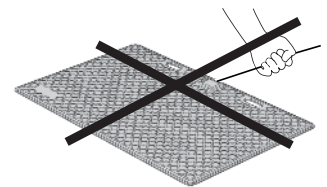

Antes de mover la cama, retire la CareMat. De esta forma evitará daños en la alfombrilla, en el cable y en el conector.

4 Limpieza y desinfección

- Antes de limpiar la alfombrilla, hay que desconectarla del sistema de aviso.
- La CareMat se puede limpiar con desinfectantes y limpiadores estándar comerciales con un 70 vol% máx. de alcohol. No utilice productos cáusticos.
- La CareMat no se puede esterilizar por autoclave ni se puede desinfectar por vapor.

5 Transporte y almacenamiento

- Al transportar y almacenamiento la CareMat evite doblarla en exceso.
- Almacene la CareMat en un lugar seco, limpio y plano.
- No deposite cargas pesadas sobre la CareMat y no apile más de 20 alfombrillas empaquetadas.

6 Opciones de conexión eléctricas con placa de bornes

La CareMat xx1C (C = Cable) incluye una placa de bornes en la carcasa.

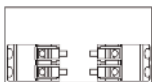

Puede consultar cuál es el conector adecuado para establecer conexión con el sistema de aviso y su asignación en la documentación del fabricante del sistema.

7 Opciones de conexión eléctricas con placa universal

La CareMat xx1P (P = Placa) incluye una placa universal en la carcasa.

Puede adaptar a sus necesidades la placa universal modificando las posiciones de los interruptores. No hay que retirar el cable de la placa universal. Las conexiones están protegidas contra polaridad inversa.

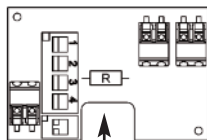

Resistencia R variable

La placa universal tiene dos tomas de conexiones para resistencias cableadas de las disponibles en los comercios. Con ellas se puede utilizar una resistencia específica del sistema de aviso para el control de la línea. El hilo de conexión debe tener un diámetro de entre 0.38 y 0.56 mm. Los casquillos están a una distancia de 14 mm.

Contacto NC

La opción "Contacto NC" (NC = normalmente cerrado), la cual se puede seleccionar en la placa universal, es una conmutación del transistor que funciona según el principio de corriente de reposo. Si la CareMat no está accionada, una corriente de reposo circula a través de la tensión aplicada en el exterior hacia el contacto NC. Si el residente/paciente acciona la CareMat pisándola, el contacto NC se abre. Este se detecta mediante un dispositivo de llamada que funciona según el principio de corriente de reposo y que controla el flujo de corriente.

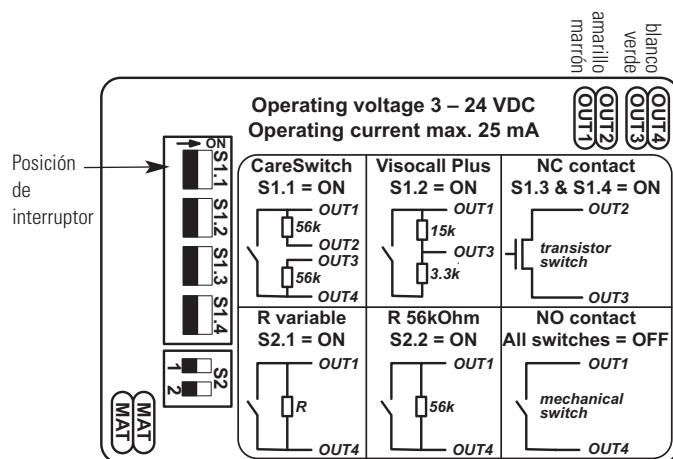

⚠ Una vez concluido el montaje eléctrico, el instalador debe ejecutar una prueba de funcionamiento.

8 Mantenimiento y localización de errores

La CareMat no requiere mantenimiento. No obstante, si se rasgara el cable, se puede sustituir fácilmente: Abra la tapa de la carcasa, sustituya el cable y conéctelo. La brida que rodea el cable de conexión debe apretarse con unas tenacillas para que no se suelte. Cierre la tapa y apriete los tornillos suavemente, ¡sin apretar demasiado!

Si a pesar de ello no funcionara correctamente, compruebe lo siguiente:

- ¿El sistema de aviso está en funcionamiento y la CareMat está conectada correctamente?
- ¿El enchufe, la conexión enchufable o el cable están dañados?

Si ha comprobado todos los puntos anteriores pero la CareMat sigue sin funcionar correctamente, consulte con un técnico especializado.

9 Eliminación

La CareMat se puede desechar con la basura normal.

10 Datos técnicos

Artículo	CareMat Ax1C, Ax1P / Bx1C, Bx1P / Cx1C, Cx1P	Cable	Longitud 3 m, diámetro 5.2 ± 0.2 mm
Medidas (LxAnxAI)	1100x700x9 mm / 700x400x9 mm / 1100x700x9 mm, altura con carcasa 15 mm	Tipo de cable	4 conductores, LiYYv 4 x 0.34 mm ²
Peso [kg]	8.2 kg / 3.2 kg / 6.5 kg	Salida de señal	Contacto de cierre mecánico, contacto de apertura del transistor, circuito de resistencia
Material	Poliuretano (PU)	Capacidad de carga eléctrica	máx. 25 mA con 3 – 24 V CC
Color	Alfombrilla: Careyellow, Caregrey; cable: blanco	Tipo de protección	IP54 sin extremo de cables/conector
Superficie	Superficie con "botones"	Temperatura ambiente	De 0 hasta +55 °C
Peso personal	mín. 10 kg		
Estabilidad química	Agua (temp. ambiente), fluidos corporales estándar comercial. Desinfectante, 70 vol% máx. alcohol		<i>Reservado el derecho a realizar modificaciones técnicas</i>

10 Declaración de conformidad CE

Fabricante: Bircher Reglomat AG, Wiesengasse 20, CH-8222 Beringen

Se han cumplido las siguientes directivas: RoHS 2011/65/EU, GPS2001/95/EG

Variantes del producto: CareMat Ax1C, CareMat Bx1C, CareMat Cx1C, CareMat Mx1C

Se han cumplido las siguientes directivas: RoHS 2011/65/EU, EMC 2014/30/EU

Variantes del producto: CareMat Ax1P, CareMat Bx1P, CareMat Cx1P, CareMat Mx1P

11 Contacto

Bircher Reglomat AG, Wiesengasse 20, CH-8222 Beringen, www.bircher-reglomat.com

CareMat

con cavo intercambiabile

Lo scendiletto sensibile alla pressione per persone affette da demenza e con problemi di deambulazione

Traduzione delle istruzioni originali

1 Consulenza sulla sicurezza

Prima dell'installazione e dell'uso di CareMat, leggere le istruzioni con attenzione. Esse devono essere conservate per futuro riferimento. Danni al prodotto, ai materiali o alle persone, causati dalla mancata osservanza delle istruzioni, possono invalidare la garanzia.



Note per il personale sanitario

- Il CareMat serve solo ad aiutare il personale sanitario, ma non lo sostituisce in nessun modo.
- Prima di ogni utilizzo occorre verificare la funzionalità del CareMat.

Note per l'installatore

- L'installazione elettrica e la messa in servizio del prodotto possono essere effettuate soltanto da un esperto.
- Il prodotto non deve essere collegato alla tensione di rete (vedi «opzioni di collegamento elettrico»).

2 Descrizione del prodotto

2.2 Applicazioni e funzione

Il CareMat è stato creato soprattutto per un impiego in case di cura, case per anziani, ospedali, cliniche psichiatriche e alloggi sorvegliati. Le cure e la sorveglianza di persone affette da demenza e con problemi di deambulazione, richiedono un notevole sforzo al personale curante. Il CareMat offre la necessaria assistenza: minimizza considerevolmente il rischio di cadute così come il pericolo che qualcuno abbandoni la struttura o si perda.

Il CareMat è un sensore sensibile alla pressione, che viene posto direttamente davanti al letto del paziente ed è collegato all'impianto di chiamata interno. Quando la persona si alza dal letto e calpesta il CareMat, viene azionato un allarme tramite l'impianto di chiamata.

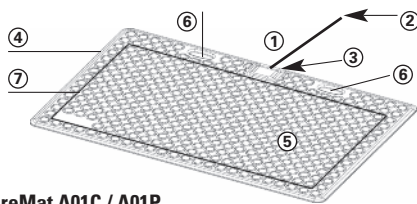

CareMat A01C / A01P
CareMat A11C / A11P
1100 x 700 mm

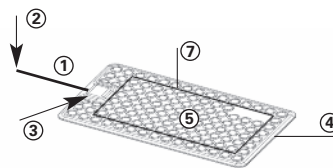

CareMat B01C / B01P
CareMat B11C / B11P
700 x 400 mm

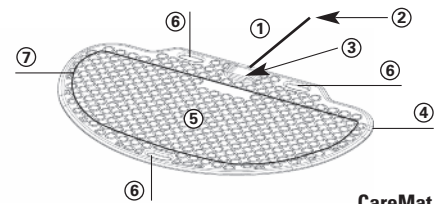

CareMat C01C / C01P
CareMat C11C / C11P
1100 x 700 mm,
semicircolare

- ① Cavo intercambiabile del collegamento all'impianto di chiamata
- ② Estremità del cavo aperta
- ③ Confezione con morsetteria o scheda universale
- ④ Bordi smussati ed arrotondati

- ⑤ Superficie antiscivolo con struttura a bolle
- ⑥ Maniglie
- ⑦ Zona di attivazione

3 Funzionamento giornaliero

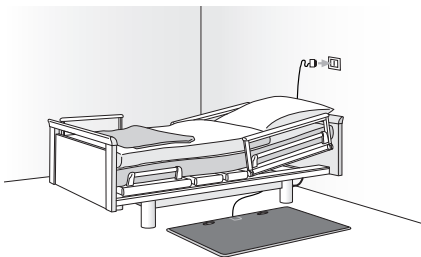

Il CareMat viene posto in posizione centrale davanti al letto, per impedire lo spostamento del tappeto. Posizionare il cavo sotto il letto, per evitare il rischio di inciampare. Inserire il connettore nella corretta presa di corrente.

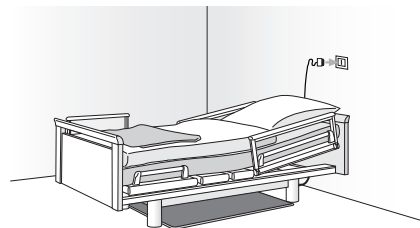

Se il CareMat non è necessario, esso può essere posto sotto il letto, senza dover rimuovere il collegamento del cavo all'impianto di chiamata.

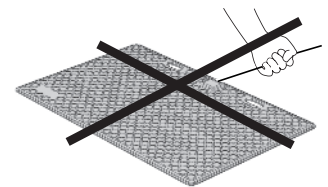

Prima di spostare il letto, rimuovere il CareMat. In tal modo si possono evitare danni al tappeto, al cavo o alla spina.

4 Pulizia e disinfezione

- Prima di ogni pulizia, rimuovere il collegamento all'impianto di chiamata.
- Il CareMat può essere pulito con disinfettanti disponibili in commercio e con prodotti per la pulizia con max. 70% volume di alcol. Non utilizzare detergenti caustici.
- Il CareMat non è autoclavabile, né sterilizzabile a vapore.

5 Trasporto e conservazione

- Durante il trasporto e la conservazione evitare forti flessioni del CareMat.
- Conservare il CareMat in un luogo asciutto, pulito e piatto.
- Non posizionare carichi pesanti sul CareMat e non impilare più di 20 tappeti confezionati uno sopra l'altro.

6 Opzioni di collegamento elettrico – con morsettiera

Il CareMat xx1C (C = Cable) contiene una morsettiera nella confezione.

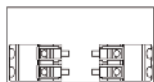

Il connettore adatto al collegamento all'impianto di chiamata e la sua connessione sono disponibili presso i rispettivi produttori di sistemi.

7 Opzioni di collegamento elettrico – con scheda universale

Il CareMat xx1P (P = Platine) contiene una scheda universale nella confezione.

La scheda universale può essere regolata modificando la posizione dell'interruttore in base alle proprie esigenze. Il cavo alla scheda universale non deve essere rimosso. I collegamenti sono protetti contro l'inversione di polarità.

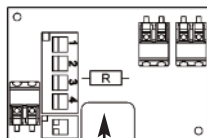

Resistenza R variabile

La scheda universale dispone di due prese di collegamento per le resistenze cablate esistenti in commercio, in cui può essere impiegata una resistenza specifica dell'impianto di chiamata al monitoraggio del connettore. Il cavo di collegamento deve avere un diametro compreso tra 0.38 e 0.56 mm. La distanza tra le prese è di 14 mm.

Contatto NC

L'opzione contatto NC (NC = normalmente chiuso) selezionabile sulla scheda universale è un circuito a transistor che funziona secondo il principio della corrente di riposo. Quando il CareMat non è azionato, per effetto della tensione applicata esternamente il contatto NC è attraversato da una corrente di riposo. Quando l'ospite / il paziente attiva il CareMat salendovi sopra, il contatto NC viene aperto. Questa condizione può essere rilevata da un

sistema di chiamata delle infermiere che opera secondo il principio della corrente di riposo e che monitora il flusso di corrente.

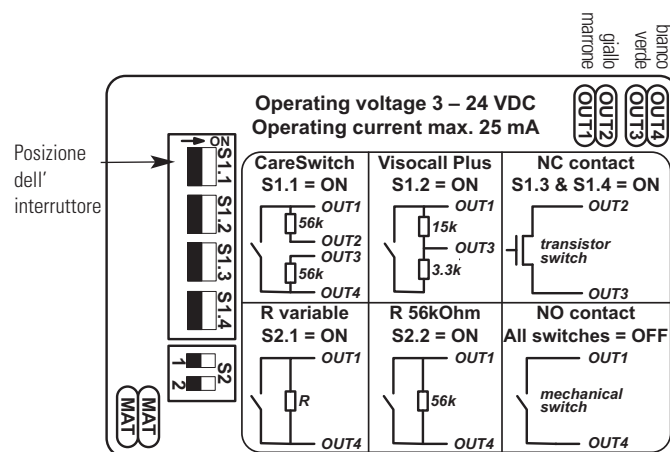

In seguito all'installazione elettrica, l'installatore deve effettuare una prova di funzionamento.

8 Manutenzione e risoluzione dei problemi

Il CareMat non necessita manutenzione. Se il cavo dovesse rovinarsi può essere facilmente sostituito: aprire il coperchio della confezione, sostituire il cavo e collegarlo. La fascetta attorno al cavo di connessione deve essere serrata con una pistola per fascette, in modo che non scivoli. Chiudere il coperchio e serrare leggermente le viti! Se il dispositivo non funziona, occorre esaminare le seguenti operazioni:

- l'impianto di chiamata in uso ed il CareMat sono collegati correttamente?
- La spina, il connettore elettrico o il cavo sono danneggiati?

Se i punti menzionati funzionano correttamente, ma le funzionalità del CareMat non si avviano, rivolgersi ad un esperto.

9 Smaltimento

Il CareMat può essere smaltito con i rifiuti domestici.

10 Specifiche tecniche

Articolo	CareMat Ax1C, Ax1P / Bx1C, Bx1P / Cx1C, Cx1P	Cavo	Lunghezza 3 m, diametro 5.2 ± 0.2 mm
Dimensioni (LxPxH)	1100x700x9 mm / 700x400x9 mm / 1100x700x9 mm, altezza con confezione 15 mm	Tipo di cavo	4 poli, LiYyv 4 x 0.34 mm ²
Peso [kg]	8.2 kg / 3.2 kg / 6.5 kg	Uscita di segnale	Contatto di chiusura meccanico, contatto di apertura a transistor, circuito di resistenza
Materiale	Poliuretano (PU)	Portata elettrica	max. 25 mA a 3 – 24 VDC
Colore	Tappeto: Careyellow, Caregrey; cavo: bianco	Tipo di protezione	IP54 senza estremità del cavo / connettore
Superficie	Struttura a bolle	Temperatura ambientale	0 fino a +55 °C
Peso persona	Minimo 10 kg		
Resistenza chimica	Acqua (temperatura ambiente), liquidi corporei, disinfettante disponibile in commercio, max. 70% volume di alcol.		Con riserva di modifiche tecniche

10 Dichiarazione di conformità CE

Produttore:	Bircher Reglomat AG, Wiesengasse 20, CH-8222 Beringen
Sono rispettate le seguenti direttive:	RoHS 2011/65/EU, GPS2001/95/EG
Varianti del prodotto:	CareMat Ax1C, CareMat Bx1C, CareMat Cx1C, CareMat Mx1P
Sono rispettate le seguenti direttive:	RoHS 2011/65/EU, EMC 2014/30/EU
Varianti del prodotto:	CareMat Ax1P, CareMat Bx1P, CareMat Cx1P, CareMat Mx1P

11 Contatto

Bircher Reglomat AG, Wiesengasse 20, CH-8222 Beringen, www.bircher-reglomat.com

CareMat

med utbyttbar kabel

Den tryckkänsliga mattan för dementa patienter och personer med benägenhet att falla

Översättning av originalbruksanvisning

1 Säkerhetsanvisningar

Före idrifttagningen och användningen av CareMat måste denna anvisning läsas i sin helhet. Den ska sparas för senare återanvändning. Vid produkt-, material- eller personskador som orsakas av att denna bruksanvisning inte följs, upphör garantin att gälla.



Anvisningar för vårdpersonalen

- CareMat ger endast stöd för vårdpersonalen men ersätter dem inte.
- Före varje användning ska CareMat kontrolleras avseende korrekt funktion.

Anvisningar för installatören

- Produktens elektriska montering och idrifttagning får endast utföras av en fackman.
- Produkten får inte anslutas till nätspänning (se «Elektriska anslutningsvarianter»).

2 Produktbeskrivning

2.2 Användningsområden och funktion

CareMat är i första hand utformad för användning i äldreboende och vårdhem, sjukhus och psykiatriska avdelningar samt på särskilt boende. Vården för och tillsynen av personer som har demens eller som är benägna att falla kräver här ökade ansträngningar och insatser från vårdpersonalen. CareMat är det perfekta hjälpmedlet: risken för fall, liksom faran för att patienter försvinner och går vilse kan minskas avsevärt.

Som tryckkänslig sensor läggs CareMat direkt framför patientens säng och kopplas till det interna patientsignalsystemet. När patienten lämnar sängen och kliver på CareMat aktiveras mattan och utlöser ett larm via signalsystemet.

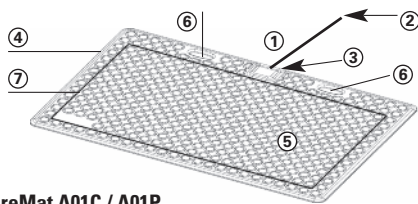

CareMat A01C / A01P
CareMat A11C / A11P
1100 x 700 mm

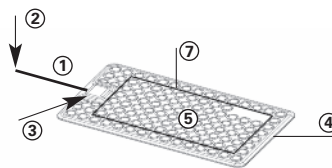

CareMat B01C / B01P
CareMat B11C / B11P
700 x 400 mm

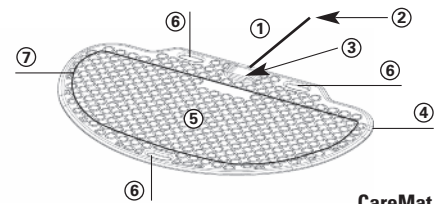

CareMat C01C / C01P
CareMat C11C / C11P
1100 x 700 mm,
halvrund

- ① Utbyttbar kabel för anslutning till patientsignalsystemet
- ② Öppen kabelände
- ③ Hus med plintkort eller universellt kretskort
- ④ Sluttande kanter, lämpliga för rullstolar

- ⑤ Halkfri yta med halkfri struktur
- ⑥ Bärhandtag
- ⑦ Aktiv kontaktzon

3 Daglig drift

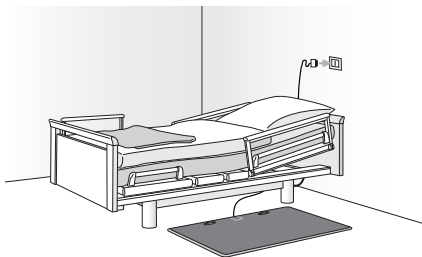

Placera CareMat i mitten framför sängen så att patienten inte kan gå runt mattan. Lägga kabeln under sängen för att undvika snubbelrisk. Sätt in kontakten i rätt uttag.

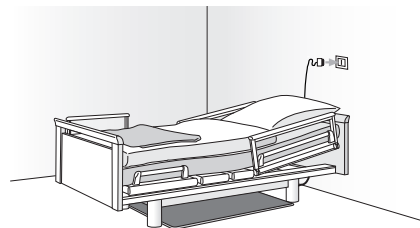

Om CareMat inte behövs kan den skjutas under sängen utan att kabelkopplingen till patientsignalsystemet behöver kopplas från.

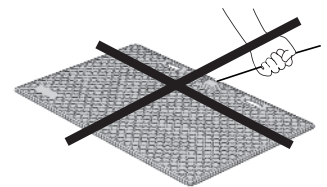

Ta bort CareMat innan sängen förflyttas. På det sättet undviker man skador på mattan eller kabeln samt kontakten.

4 Rengöring och desinfektion

- Koppla från kopplingen till patientsignalsystemet före varje rengöring.
- CareMat kan rengöras med vanliga desinfektions- och rengöringsmedel som innehåller max. 70 vol% alkohol. Använd inga frätande medel.
- CareMat kan inte autoklaveras eller desinficeras med ånga.

5 Transport och lagring

- Undvik överdriven böjning av mattan
- Förvara CareMat utrullad på en plan yta i en torr.
- Placera inte tunga föremål ovanpå mattan och stapla högst 20 inpackade mattor ovanpå varandra.

6 Elektriska anslutningsvarianter – med plintkort

Vid CareMat xx1C (C = Cable) finns ett plintkort inbyggt i huset.

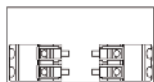

Den tillhörande kontakten för anslutning till patientsignalsystemet och dess anslutningskodning finns tillgängliga hos respektive systemtillverkare.

7 Elektriska anslutningsvarianter – med universellt kretskort

Vid CareMat xx1P (P = kretskort) finns ett universellt kretskort inbyggt i huset.

Det universella kretskortet kan anpassas till dina behov genom att brytarens läge förändras. Kabeln på det universella kretskortet behöver inte tas bort. Anslutningarna är skyddade mot felpolning.

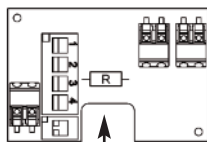

Motstånd R variabelt

Det universella kretskortet har två utgångar för motstånd med vanliga kopplingar som finns i handeln. I dessa kan ett motstånd för ledningsövervakning sättas in som är specifik för varje patientsignalsystem. Anslutningsledaren bör ha en diameter på mellan 0.38 och 0.56 mm. Avståndet mellan utgångarna är 14 mm.

NC-kontakt

Alternativet NC-kontakt (NC = normally closed) som kan väljas på universalkretskortet är en transistor krets som fungerar i enlighet med vilostömsprincipen. Om CareMat inte är aktiv leds en vilostöm genom NC-kontakten genom den externt anslutna spänningen. Om den boende/patienten aktiverar CareMat genom att gå på den öppnas NC-kontakten. Detta kan detekteras av ett larmsystem som fungerar enligt vilostömsprincipen och som övervakar strömflödet.

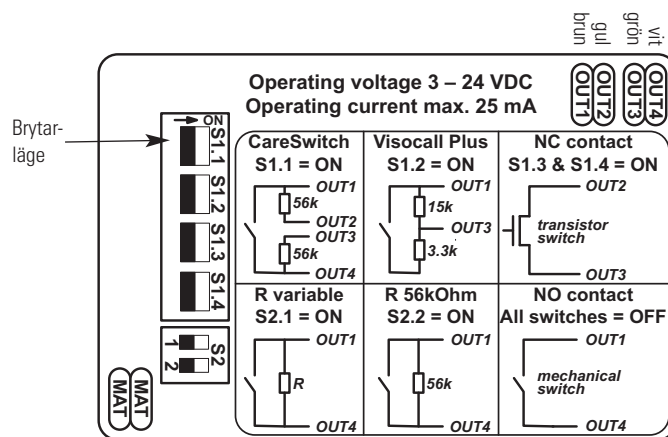

Efter den elektriska monteringen måste ett funktionstest utföras av installatören.

8 Underhåll och felsökning

CareMat är underhållsfri. Om kabeln ändå rivs ut kan den enkelt bytas ut: Öppna husets lock, ersätt kabeln och anslut den. Buntbandet och anslutningskabeln måste dras åt med en buntbandstång. Stäng locket och dra åt skruvarna lätt.

Om det ändå inte skulle fungera bör följande steg kontrolleras:

- Är signalsystemet och CareMat korrekt anslutna?
- Är kontakten, stickkopplingen eller kabeln skadade?

Om de beskrivna punkterna är uppfyllda, men CareMat ändå inte fungerar, kontakta fackpersonalen.

9 Avfallshantering

CareMat kan avfallshandteras i hushållsavfallet.

10 Tekniska data

Artikel	CareMat Ax1C, Ax1P / Bx1C, Bx1P / Cx1C, Cx1P	Kabel	Längd 3 m, diameter 5.2 ± 0.2 mm
Mått (LxBxH)	1100x700x9 mm / 700x400x9 mm / 1100x700x9 mm, höjd med hus 15 mm	Kabeltyp	4 pin, LiYYv 4 x 0.34 mm ²
Vikt [kg]	8.2 kg / 3.2 kg / 6.5 kg	Signalutgång	Mekanisk slutande kontakt, transistor öppnande kontakt, motståndskoppling
Material	Polyuretan (PU)	Elektrisk kapacitet	max. 25 mA vid 3–24 V DC
Färg	Matta: Careyellow, Caregrey; kabel: vit	Kapslingsklass	IP54 utan kabelände / kopplingskontakt
Yta	Halkfri struktur	Omgivningstemperatur	0 till +55 °C
Personvikt	minst 10 kg		
Kemisk beständighet	Vatten (rumstemp.), kroppsvätskor, vanl. desinfektionsmedel, max. 70 vol% alkohol		<i>Tekniska ändringar förbehålls</i>

10 EG-försäkran om överensstämmelse

Tillverkare:

Följande direktiv efterföljs:
Produkttyper:

Följande direktiv efterföljs:
Produkttyper:

Bircher Reglomat AG, Wiesengasse 20, CH-8222 Beringen

RoHS 2011/65/EU, GPS2001/95/EG
CareMat Ax1C, CareMat Bx1C, CareMat Cx1C, CareMat Mx1C
RoHS 2011/65/EU, EMC 2014/30/EU
CareMat Ax1P, CareMat Bx1P, CareMat Cx1P, CareMat Mx1P

11 Kontakt

Bircher Reglomat AG, Wiesengasse 20, CH-8222 Beringen, www.bircher-reglomat.com